

Challenger EVG6-335 – герметизированная необслуживаемая аккумуляторная батарея (VRLA) изготовленная по технологии GEL. Серия EVG специально разработана для частого глубокого разряда. С помощью уникального активного материала, увеличенной толщины пластин и усиленных решеток, батареи серии EVG обеспечивают надежную работу в условиях высокой нагрузки и может обеспечить более 700 циклов при 80% DOD. Подходит для поломочных машин, ножничных подъемников, штабелеров, гольфкаров и т.д.

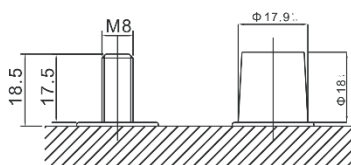

Модель	Емкость, Ач		Габариты, мм			Вес, кг
	C5	C20	Д	Ш	В	
EVG6-335	310	350	295	178	364	48

Вольтаж	6 В
Ток разряда, макс., А	3350 (5 сек)
Внутреннее сопротивление	1,8 мОм
Пусковой ток, А	1170
Максимальный Ток заряда	100 А
Напряжение заряда	6,8 - 6,9 В (25°C) температурная компенсация -3 мВ/°С/ячейку
Уравнительный заряд и режим циклирования	7,3 – 7,4 В (25°C) температурная компенсация -4 мВ/°С/ячейку
Диапазон рабочих температур	Разряд: -20...+60°C Заряда: 0...+50°C Хранение: -20...+60°C
Саморазряд	< 3% / мес.
Терминалы	F22 M8
Корпус	ABS (UL94-HB). Доступно в корпусе UL94-V1 (по запросу)

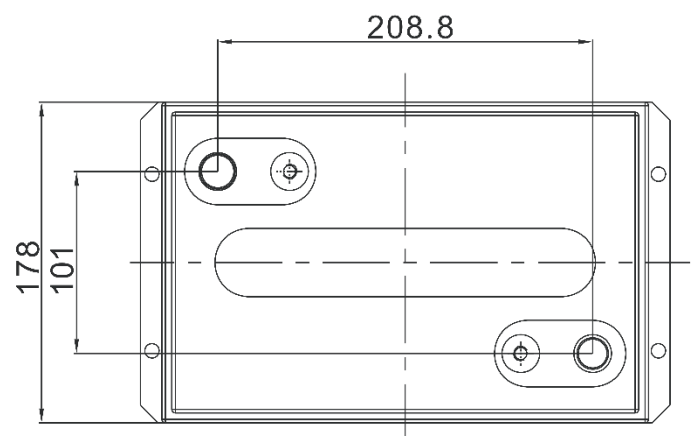
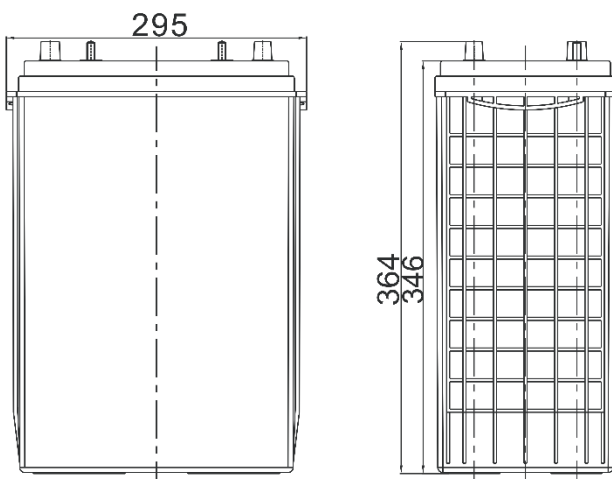

Отрицательный терминал

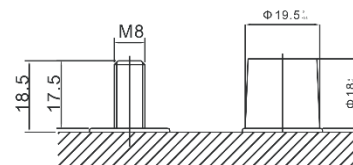

Положительный терминал

График заряда (IIIU)



График заряда (IUI)



Количество циклов от глубины разряда

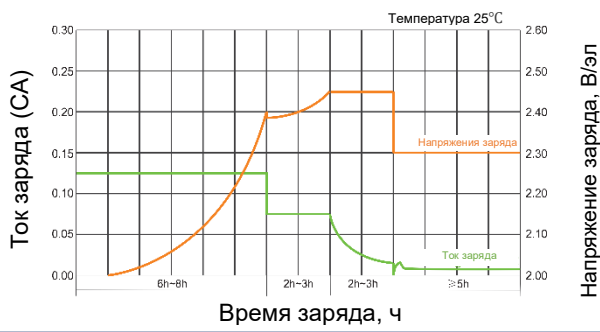
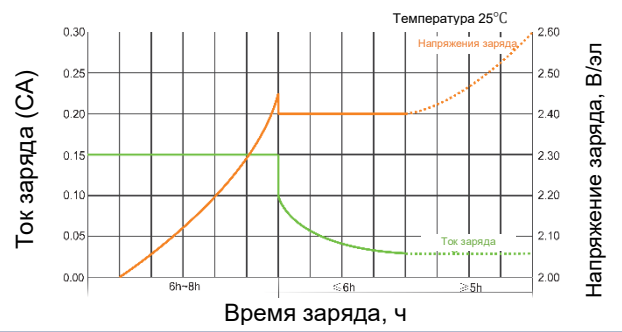
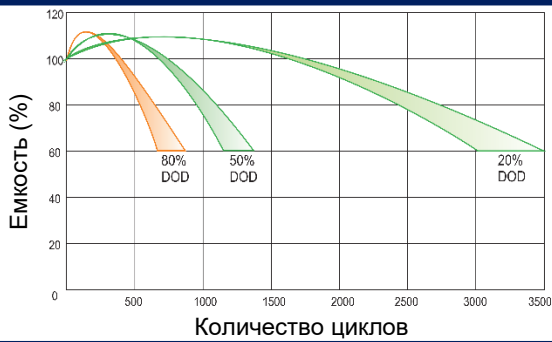

Условия хранения

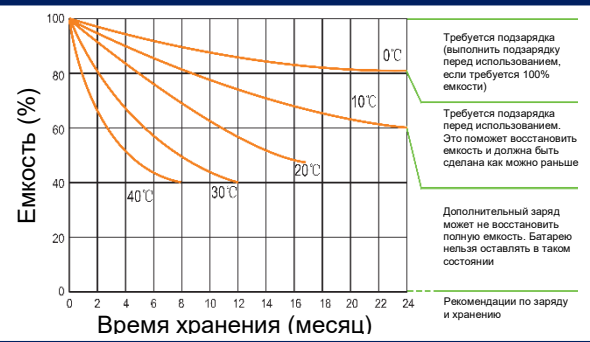

Кривые разряда

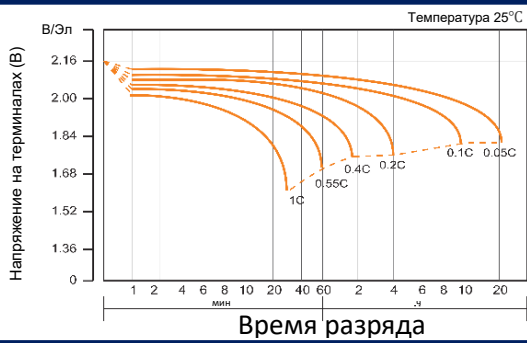

Зависимость между напряжением заряда и температурой

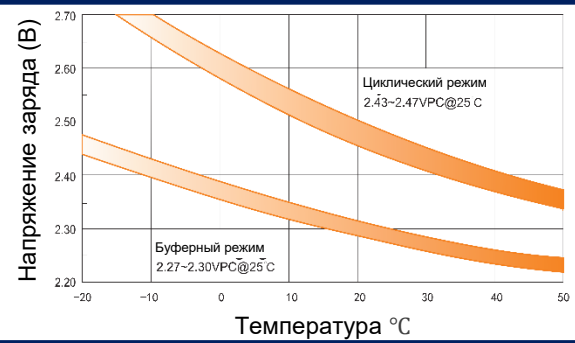

Зависимость напряжения от уровня заряда (20°C)

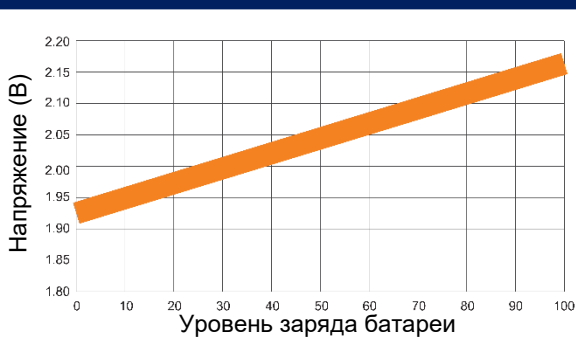

Влияние температуры на емкость

