

Powered by



[На WEB-страницу товара](#)

HR 12120W 12В 120Вт/Эл

HR12120W - батарея с высокой энергоемкостью. Особенная кристаллическая решетка электродов позволила увеличить на 20% отдаваемую мощность по сравнению с батареями других серий. Она разработана для эксплуатации в режиме высоких токов разряда при коротком времени разряда. Срок службы: 5 лет в буферном режиме или более 260 циклов заряда-разряда в циклическом режиме при 100% разряде.



► Спецификация

Кол-во элементов в блоке	6
Номинальное напряжение	12
Емкость	120 Вт/Эл при 15-минутном разряде до $U_{кон.}$ - 1.67 В/Эл при 25 °С
Вес	10.2 кг
Максимальный ток разряда	225А(5 сек)
Внутреннее сопротивление	9.0 мОм
Диапазон рабочих температур	разряд: от -20°С до +50°С заряд: от -20°С до +40°С хранение: от -20°С до +40°С
Номинальная рабочая температура	25°С
Напряжение подзаряда	13.5 - 13.8 В при 25°С
Максимальный ток заряда	12.0 А (при заряде постоянным током), в режиме постоянного подзаряда I_{max} не ограничен
Напряжение заряда при циклическом режиме	14.4 - 15.0 В при 25°С
Саморазряд	низкий саморазряд, аккумулятор может храниться без подзаряда при 25°С более 6-ти месяцев.*
Выводы	под болт М5
Материал корпуса	ABS (акрило-бутадиен-стирол)

*Перед использованием батарею необходимо зарядить. При более высокой температуре окружающей среды время хранения сокращается.

► Размеры, мм:

Длина	Ширина	Высота	Высота (с клеммами)
166±2.0	125±1.5	175±2.0	175±2.0

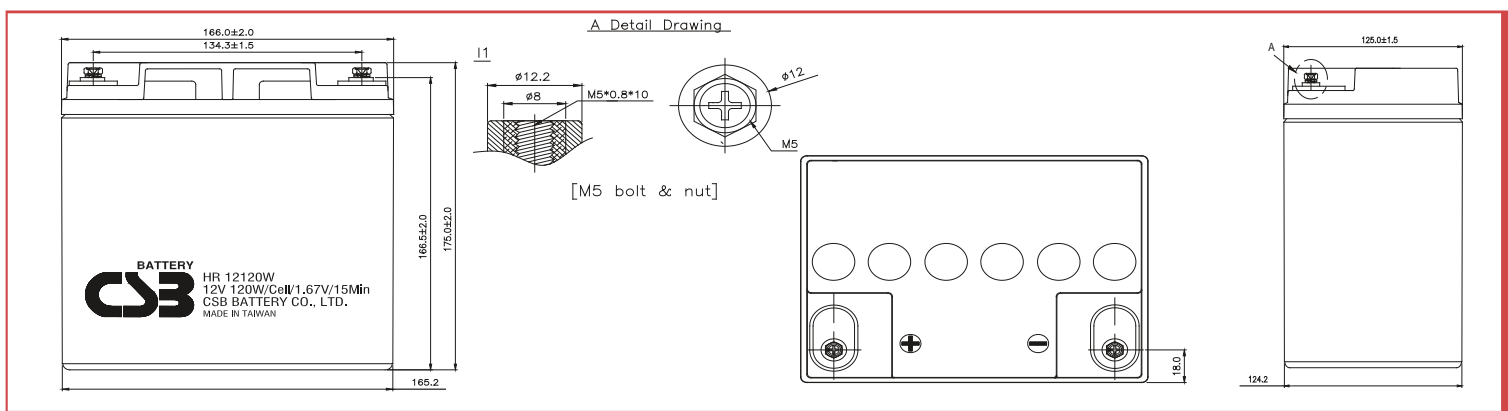

РАЗРЯД ПОСТОЯННЫМ ТОКОМ : А (25°С)

$U_{к/Т}$ разряда	2мин	4мин	6мин	8мин	10мин	15мин	20мин	30мин	60мин	90мин
1.60В	169	148	125	107	94.2	70.5	56.1	41.2	24.5	16.8
1.67В	153	135	115	100	88.9	67.0	53.6	39.7	24.0	16.6
1.70В	146	128	109	95.5	85.6	65.3	52.5	39.2	23.7	16.4
1.75В	132	117	101	88.9	80.2	62.0	50.4	37.8	23.1	16.2
1.80В	117	105	91.2	81.3	73.3	58.3	48.0	36.0	22.2	15.8
1.85В	100	92.5	82.4	74.3	67.3	54.3	45.7	34.6	21.2	15.2

РАЗРЯД ПОСТОЯННОЙ МОЩНОСТЬЮ : Вт/БЛОК (25°С)

$U_{к/Т}$ разряда	2мин	4мин	6мин	8мин	10мин	15мин	20мин	30мин	60мин	90мин
1.60В	1745	1622	1419	1,199	1,030	771	621	462	284	197
1.67В	1608	1495	1315	1,119	975	738	600	453	279	194
1.70В	1539	1427	1260	1,084	947	724	590	447	276	193
1.75В	1412	1306	1161	1,012	895	701	578	435	270	190
1.80В	1273	1181	1060	944	853	676	561	418	263	186
1.85В	1100	1045	966	877	805	648	536	402	253	181

Зависимость срока службы от температуры

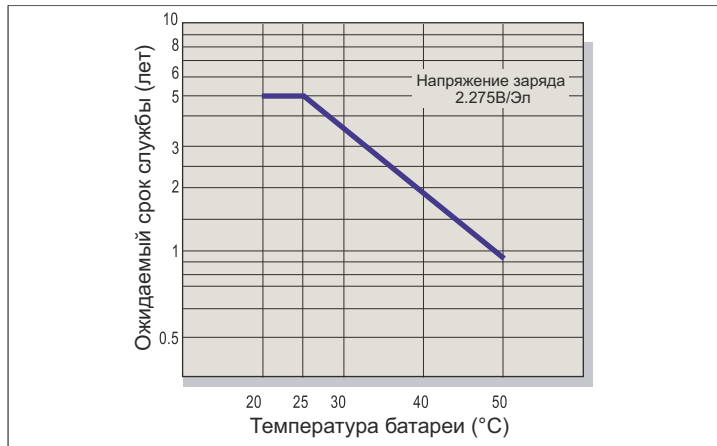

Саморазряд

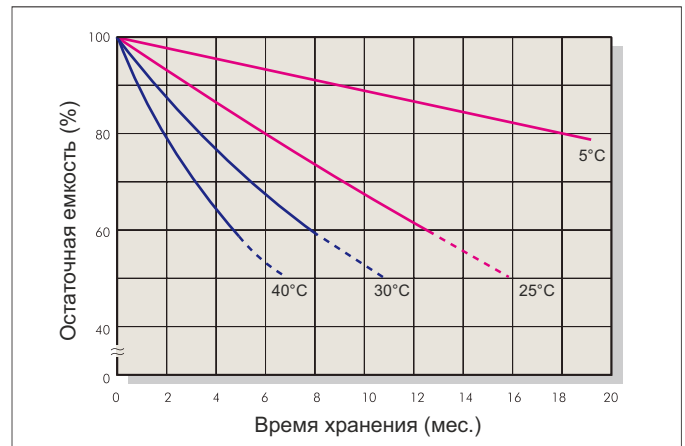

Характеристики заряда (буферный режим)

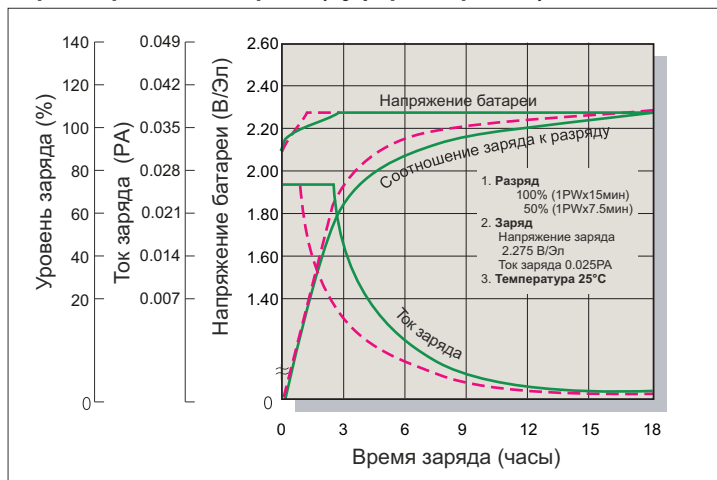

Зависимость кол-ва циклов от глубины разряда

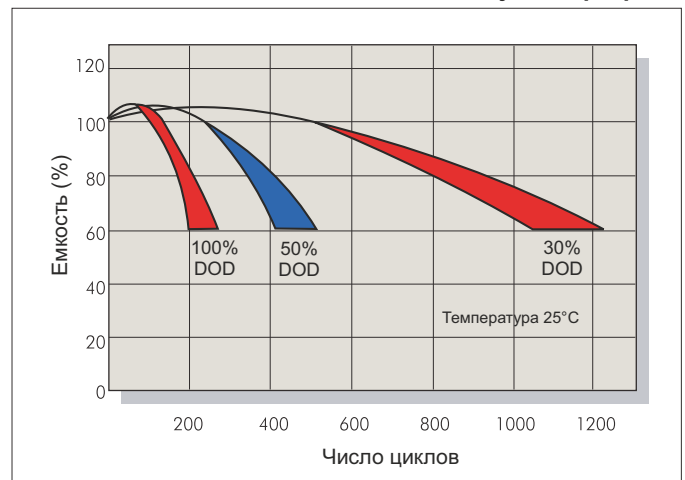

Характеристики заряда (циклический режим)

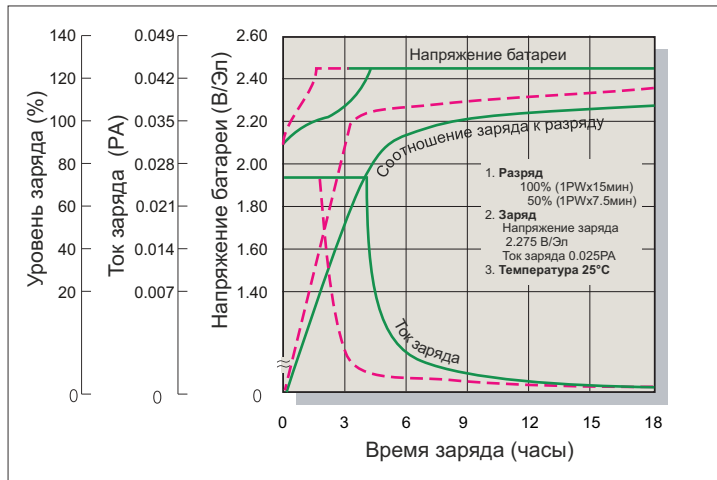

Разрядные характеристики

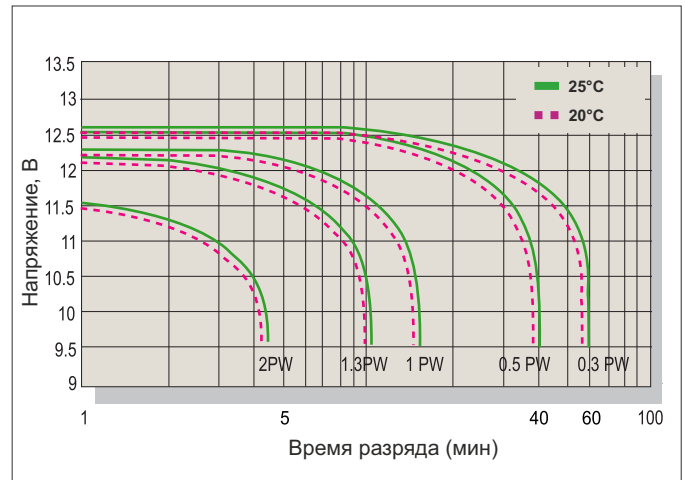

Заряд

Применение	Напряжение заряда(В/Эл)			Максимальный ток заряда
	Температура	Рекомендуемое значение	Диапазон значений	
Циклический режим	25°С	2.45	2.40-2.50	0.1РА
Буферный режим	25°С	2.275	2.25-2.30	

Разряд

Конечное напряжение (В/Эл)	1.75	1.70	1.60	1.30
Мощность разряда (Вт)	0.1P>(W)	0.1P<(W)<0.25P	0.25P<(W)<1.0P	(W)>1.0P



Общество с ограниченной ответственностью "Форте групп"
Официальный представитель CSB Battery в России и СНГ
<https://www.h-energy.ru>
e-mail: forte@h-energy.ru
тел: +7(495) 760-81-35

Технические характеристики товара представлены производителем.