

Powered by



[На WEB-страницу товара](#)

HRL 1234W 12В 34Вт/Эл

HRL1234W - батарея с высокой энергоемкостью. Особенная кристаллическая решетка электродов позволила увеличить на 20% отдаваемую мощность по сравнению с батареями других серий. Она разработана для эксплуатации в режиме высоких токов разряда при коротком времени разряда. Срок службы: 8 лет в буферном режиме или более 260 циклов заряда-разряда в циклическом режиме при 100% разряде.



► Спецификация

Кол-во элементов в блоке	6
Номинальное напряжение	12
Емкость	34 Вт/Эл при 15-минутном разряде до $U_{\text{ном}}$ - 1.67 В/Эл при 25 °С
Вес	2.7 кг
Максимальный ток разряда	130А(5 сек)
Внутреннее сопротивление	17 мОм
Диапазон рабочих температур	разряд: от -20°С до +50°С заряд: от -20°С до +40°С хранение: от -20°С до +40°С
Номинальная рабочая температура	25°С
Напряжение подзаряда	13.5 - 13.8 В при 25°С
Максимальный ток заряда	3.4 А (при заряде постоянным током), в режиме постоянного подзаряда I_{max} не ограничен
Напряжение заряда при циклическом режиме	14.4 - 15.0 В при 25°С
Саморазряд	низкий саморазряд, аккумулятор может храниться без подзаряда при 25°С более 6-ти месяцев.*
Выводы	F2-Faston Tab 250
Материал корпуса	ABS (акрило-бутадиен-стирол)

*Перед использованием батарею необходимо зарядить. При более высокой температуре окружающей среды время хранения сокращается.



► Размеры, мм:

Длина	Ширина	Высота	Высота (с клеммами)
151±2.0	64.8±1.0	94±1.0	98.3±1.0

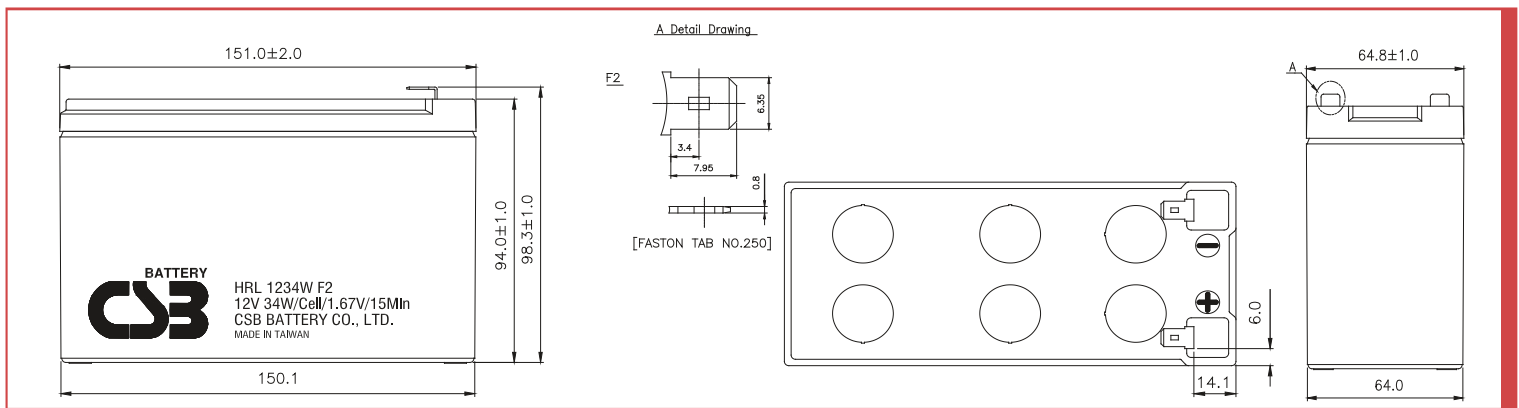

РАЗРЯД ПОСТОЯННЫМ ТОКОМ : А (25°С)

$U_{\text{к/Т}}$ разряда	2мин	4мин	6мин	8мин	10мин	15мин	20мин	30мин	60мин	90мин
1.60В	66.0	45.0	34.5	28.0	24.0	17.6	14.0	10.1	5.69	4.00
1.67В	58.0	41.0	32.3	27.1	23.5	17.4	13.8	9.90	5.61	3.96
1.70В	54.4	39.1	31.3	26.4	23.1	17.2	13.7	9.83	5.57	3.93
1.75В	48.5	35.9	29.4	25.0	22.1	16.8	13.4	9.68	5.50	3.87
1.80В	42.5	32.8	27.0	23.2	20.6	15.8	12.8	9.33	5.36	3.80
1.85В	36.6	29.6	24.6	21.1	18.8	14.4	11.7	8.71	5.06	3.62

РАЗРЯД ПОСТОЯННОЙ МОЩНОСТЬЮ : Вт/БЛОК (25°С)

$U_{\text{к/Т}}$ разряда	2мин	4мин	6мин	8мин	10мин	15мин	20мин	30мин	60мин	90мин
1.60В	643	465	375	306	265	205	159	115	65.9	46.7
1.67В	581	435	354	299	262	204	158	114	65.4	46.6
1.70В	550	419	342	293	259	202	155	111	64.6	46.4
1.75В	503	393	324	280	251	198	152	109	63.9	46.0
1.80В	456	367	307	266	238	189	147	108	62.9	45.1
1.85В	409	341	284	246	217	174	137	102	60.2	43.4

Зависимость срока службы от температуры

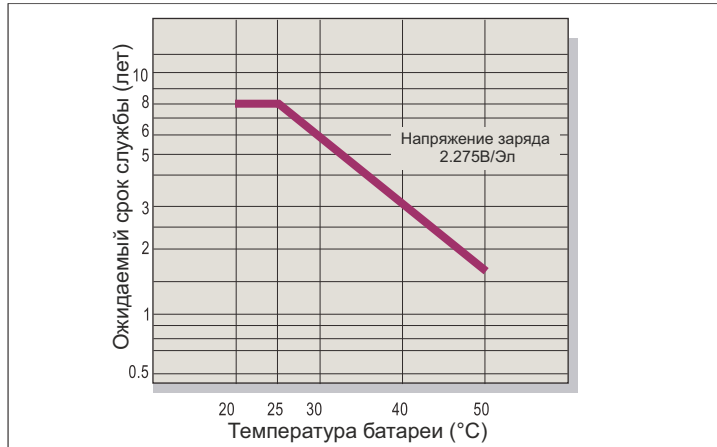

Саморазряд

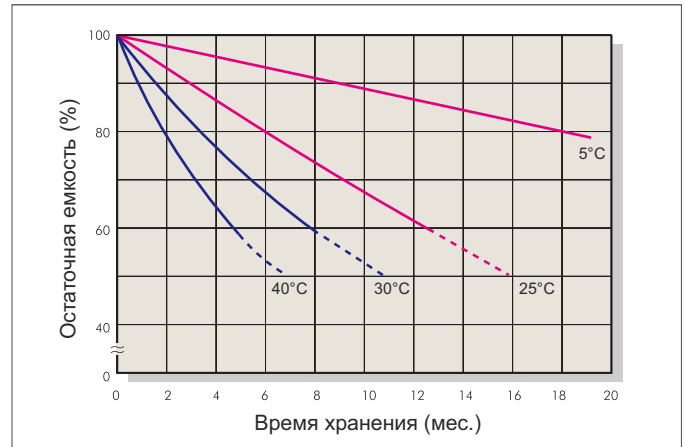

Характеристики заряда (буферный режим)

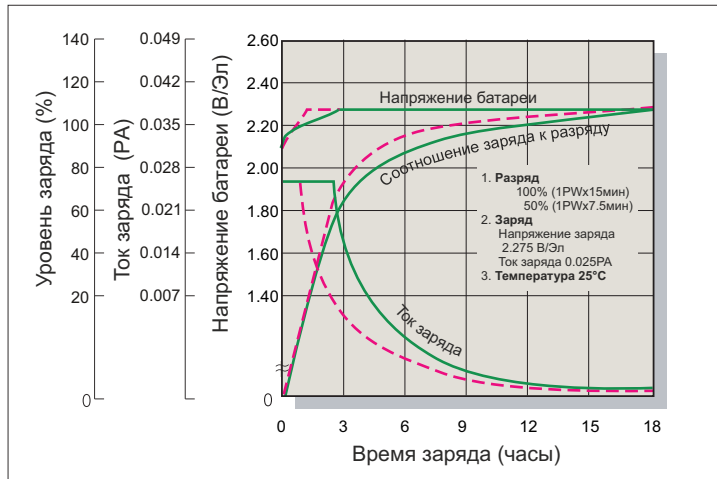

Зависимость кол-ва циклов от глубины разряда

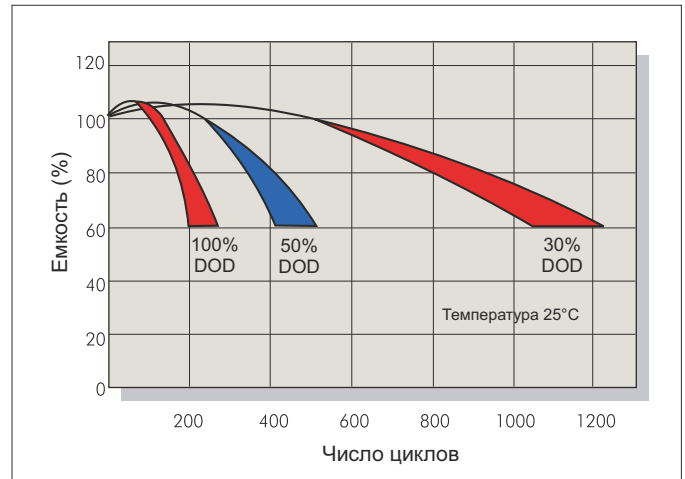

Характеристики заряда (циклический режим)

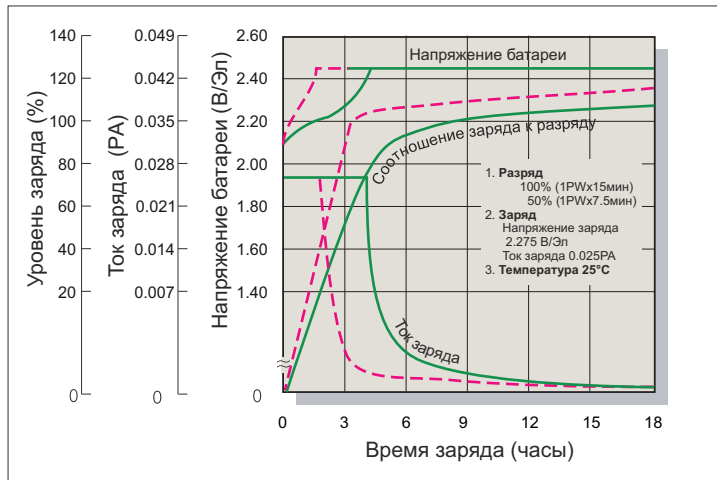

Разрядные характеристики

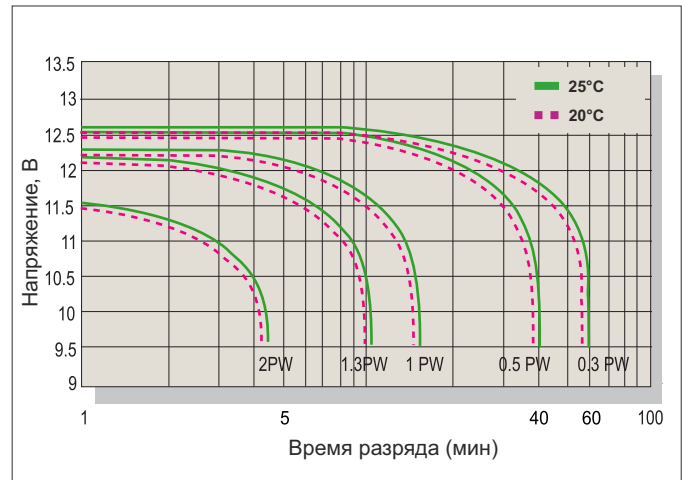

Заряд

Применение	Напряжение заряда(В/Эл)			Максимальный ток заряда
	Температура	Рекомендуемое значение	Диапазон значений	
Циклический режим	25°С	2.45	2.40-2.50	0.1РА
Буферный режим	25°С	2.275	2.25-2.30	

Разряд

Конечное напряжение (В/Эл)	1.75	1.70	1.60	1.30
Мощность разряда (Вт)	0.1P>(W)	0.1P<(W)<0.25P	0.25P<(W)<1.0P	(W)>1.0P



Общество с ограниченной ответственностью "Форте групп"
Официальный представитель CSB Battery в России и СНГ
<https://www.h-energy.ru>
e-mail: forte@h-energy.ru
тел: +7(495) 760-81-35

Технические характеристики товара представлены производителем.