

SV121000

ОСОБЕННОСТИ

- Свинцово-кислотная необслуживаемая батарея, тип AGM
- Высокоэффективные свинцово-кальциевые пластины
- Конструкция стекловолоконных сепараторов обеспечивает выравнивание температурных неоднородностей электролита
- Сепараторы дополнительно фиксируют активный материал, предотвращая осыпание
- Высокое качество изоляции пластин
- Безопасная система клапанов регулировки внутреннего давления
- Пониженный ток саморазряда
- Герметичная конструкция
- Длительный срок эксплуатации как в буферном, так и в циклическом режиме
- Качество продукции гарантируется контролем процесса производства в соответствии со стандартами



ТЕХНИЧЕСКИЕ ХАРАКТЕРИСТИКИ

Номинальное напряжение	12 В		
Номинальная емкость	100 А·ч при 20-часовом разряде до 10,5 В/эл.		
Вес	30,0 кг		
Кол-во элементов в батарее	6		
Внутреннее сопротивление	6,4 мОм (полностью заряженной АКБ) при 25°C		
Саморазряд	2 %/мес. начальной емкости при 25°C		
Рабочий диапазон температур	Разряд: -20 °C ~ 50 °C Заряд: -15 °C ~ 40 °C Хранение: -20 °C ~ 40 °C		
Макс. ток разряда	1000 А (5 сек)		
Емкость в зависимости от температуры	40 °C	102 %	
	25 °C	100 %	
	0 °C	85 %	
	-15 °C	65 %	
Материал корпуса	Полимерный ABS-пластик		

ПРИМЕНЕНИЕ

Универсальная ИБП
Световая сигнализация
Аварийная и охранная сигнализация
Источник питания линий связи
Источник постоянного тока
Системы автоматического управления

ДЕЙСТВУЮЩИЕ СТАНДАРТЫ

IEC61056-1/2
JIS C8702-2003
GB/T19639.1-2005



РЕЖИМ ЗАРЯДА

Режим	Напряжение заряда (В/элемент)			Макс. ток заряда
	Температура	Номинальное значение	Допустимые пределы	
Циклический режим	25 °C	2,45	2,35~2,50	0,3С
Буферный режим	25 °C	2,275	2,25~2,30	

РЕЖИМ РАЗРЯДА

Конечное напряжение при разряде (В/элемент)	1,75	1,70	1,60
Ток разряда (А)	0,2С>(А)	0,2С<(А)<1С	(А)>1С

Примечание: коэффициент температурной компенсации напряжения зарядки в циклическом режиме: -4 мВ/°С/эл., в буферном режиме: -3 мВ/°С/эл.

РАЗМЕРЫ

- Длина 307
- Ширина 168
- Высота 211
- Общая высота 234

Ед. измерения: мм

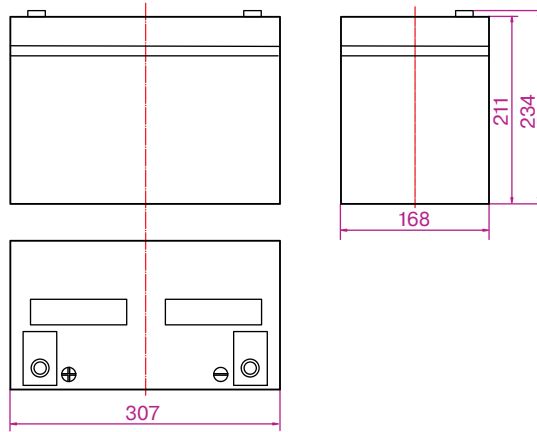

Тип клеммы

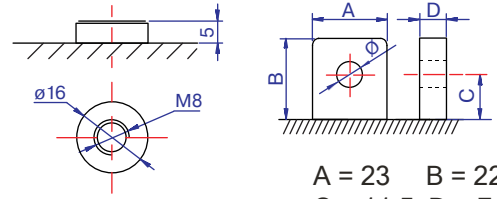

Клемма В5

A = 23 B = 22
C = 11,5 D = 7
Ø = 8,8

Клемма Т19

Характеристики разряда (при 25 °С)

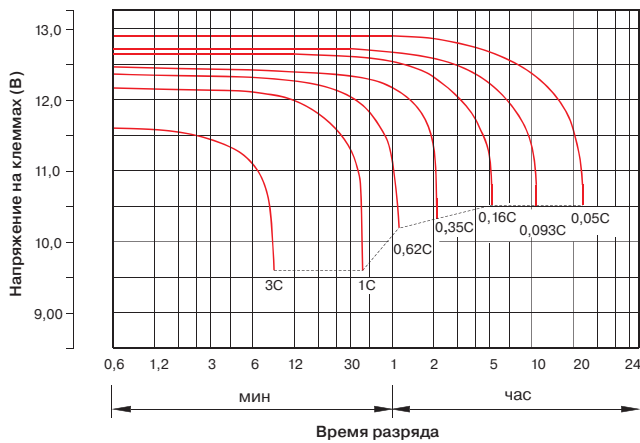

Напряжение и время зарядки батареи в буферном режиме

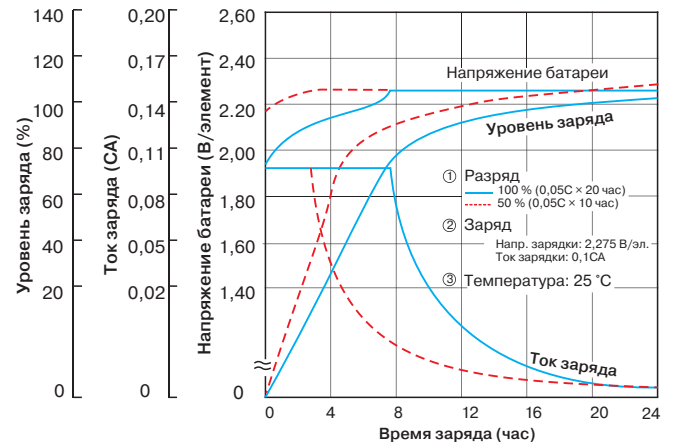

Характеристики саморазряда батареи

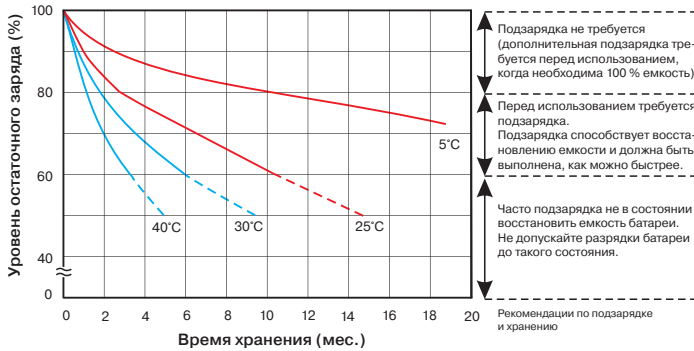

Напряжение и время зарядки батареи в циклическом режиме

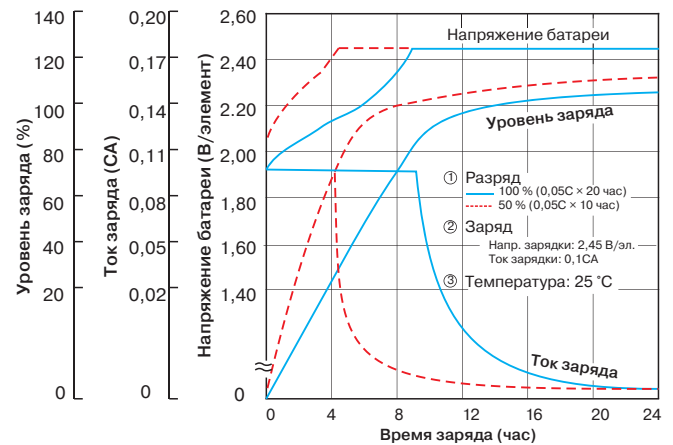

Срок службы батареи в циклическом режиме



Таблица разряда батареи постоянным током (ПТ, А) и постоянной мощностью (ПМ, Вт) при 25 °С

Конечное напряжение (В/элемент)	Время Режим	5 мин	10 мин	15 мин	30 мин	1 час	2 часа	3 часа	4 часа	5 часа	6 час	10 час	20 час
		1,67	ПТ (А)	319,1	198,7	172,5	101,4	58,9	34,0	25,4	20,39	16,79	15,45
	ПМ (Вт)	3637,2	2265,6	1966,8	1155,6	670,8	387,6	289,2	232,50	191,40	176,16	117,42	58,74
1,70	ПТ (А)	288,6	190,1	165,0	98,6	56,7	33,1	24,7	20,20	16,63	15,30	10,20	5,10
	ПМ (Вт)	3289,8	2167,2	1881,0	1124,4	646,2	376,8	281,4	230,22	189,54	174,42	116,28	58,14
1,75	ПТ (А)	258,1	181,4	157,5	94,1	55,6	32,4	24,2	20,00	16,46	15,15	10,10	5,05
	ПМ (Вт)	2941,8	2068,2	1795,8	1072,8	634,2	369,6	276,0	228,00	187,68	172,74	115,14	57,60
1,80	ПТ (А)	234,6	172,8	150,0	90,5	53,5	31,5	23,5	19,80	16,30	15,00	10,00	5,00
	ПМ (Вт)	2674,2	1969,8	1710,0	1032,0	610,2	359,4	268,2	225,72	185,82	171,00	114,00	57,00
1,85	ПТ (А)	226,0	166,4	144,5	87,2	51,4	30,2	22,6	19,01	15,65	14,40	9,60	4,90
	ПМ (Вт)	2575,8	1897,2	1647,0	993,6	585,6	345,0	257,4	216,72	178,38	164,16	109,44	55,80

Примечание: вышеприведенные данные являются средними значениями и могут быть получены за 3 цикла зарядки/разрядки.

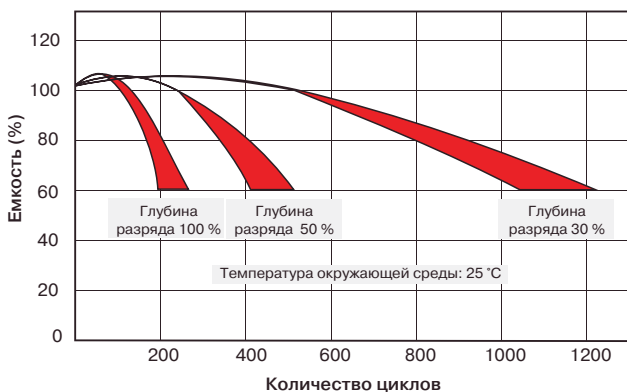

Общество с ограниченной ответственностью "Форте групп"
Официальный дилер SVEN в России и СНГ

<https://www.h-energy.ru>
e-mail: forte@h-energy.ru
тел: +7(495) 760-81-35

Технические характеристики товара
представлены производителем.